

System transmisji radiowej topologia gwiazdy gateway serii Performance (FlexPower) DX80G2M2S-P

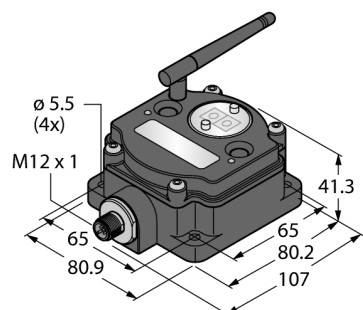

- Antena zewnętrzna (RG58 złącze RP-SMA)
- Zintegrowany wskaźnik siły sygnału
- Konfiguracja za pomocą przełączników konfiguracyjnych
- Komunikacja Modbus RTU, interfejs RS485
- Deterministyczna metoda transmisji danych
- Rozpraszanie widma FHSS
- TDMA (wielodostęp z podziałem czasowym)
- Moc transmisji: Wewnętrznie 18 dBm, 63 mW <= 20 dBm EIRP
- Alternatywne przypisanie rejestrów
- Napięcie zasilania: 3,6 VDC za pomocą zewnętrznej baterii lub 10...30 VDC za zasilania sieciowego

Schemat podłączenia

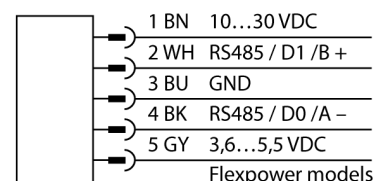

Zasada działania

System DX80 tworzy sieć bezprzewodową charakteryzującą się dwukierunkową komunikacją i możliwością bezpośredniego podłączenia sygnałów z czujników w topologii gwiazdy. Składa się z gateway'a (bramy komunikacyjnej), który przesyła sygnały I/O do systemu nadrzędnego, oraz nodów (do 47), z których każdy może obsługiwać maks. 12 sygnałów (czujniki/urządzenia wykonawcze). System konfiguruje się z poziomu gatewaya za pomocą znajdującego się w zestawie oprogramowania. DX80 może być zasilany napięciem DC z zasilania sieciowego lub z zasilacza baterijnego lub panelu słonecznego. Zależnie od typu zastosowanego gateway'a możliwy jest bezpośredni transfer sygnałów pomiarowych i dwustanowych oraz komunikacja za pomocą interfejsu RS485.

Normy:

FCC-ID UE300DX80-2400. Urządzenie to zgodne jest z wymogami FCC pkt 15, ppkt C, 15.247

ETSI/EN: W zgodzie z EN 300 328: V1.8.1 (2014-04)

IC: 7044A-DX8024

Ochrona przed promieniowaniem 10V/m dla 80-2700 MHz zgodnie z EN 61000-6-2

Odporność na wibracje i wstrząsy: IEC 68-2-6 and IEC 68-2-7

Typ	DX80G2M2S-P
Nr kat.	3082048
Type of radio	short-range
Installation	stationary
Zakres częstotliwości	2,402 - 2,483 GHz
Frequency band	2,4 GHz ISM Band
Number of radio channels	50
Channel width	1 MHz
Spread spectrum technology	FHSS (Frequency Hopping Spread Spectrum)
Relative level of spurious	-20 dB
Single-Carrier Residence Time	7.8 ms
Typowy czas odpowiedzi	< 1000 ms
Maks. zasięg	≤ 3200 m
Output power max.	18 dB / 65 mW ERP
Output power max.	20 dB / 100 mW EIRP
Liczba kanałów	-
Typ wejścia	-
Liczba kanałów	-
Typ wyjścia	-
Oznaczenie obudowy	DX80
Wykonanie	Prostopadłościenne
Materiał obudowy	Tworzywo sztuczne, PC
Temperatura pracy	-20...+80 °C
Klasa ochrony	IP67
Wymiary	107 x 80.9 x 41.3 mm
Napięcie zasilania	3.6...≤ 5.5 V DC
Wskaźnik napięcia zasilania	LED zielony

**System transmisji radiowej
topologia gwiazdy
gateway serii Performance (FlexPower)
DX80G2M2S-P**

TURCK

Industrial
Automation

Akcesoria montażowe

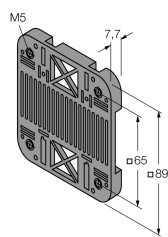
Typ	Nr kat.		Rysunek wymiarowy
SMBDX80DIN	3077161	Panel montażowy do instalacji na szynie DIN, przeznaczone dla obudów CP80, DX80, K80, Q80, temperatura pracy -20...+90°C	

Akcesoria - okablowanie

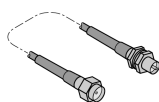
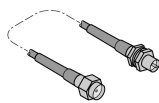
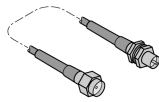
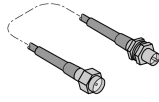
Typ	Nr kat.		Rysunek wymiarowy
BWC-LMRSFRPB BWC-LFNBMN BWC-1MRSFRSB0.2	3079296 3078548 3078544	Odgromnik, złącze RP-SMA Odgromnik, złącze N Przewód antenowy, złącza RP-SMA na RP-SMAF, 0,2m, RG58, straty 1,05 dB/m	
BWC-1MRSFRSB1	3078337	Przewód antenowy, złącza RP-SMA na RP-SMAF, 1 m, RG58, straty 1,05 dB/m	
BWC-1MRSFRSB2	3078338	Przewód antenowy, złącza RP-SMA na RP-SMAF, 2m, RG58, straty 1,05 dB/m	
BWC-1MRSFRSB4	3077488	Przewód antenowy, złącza RP-SMA na RP-SMAF, 4m, RG58, straty 1,05 dB/m	

System transmisji radiowej
topologia gwiazdy
gateway serii Performance (FlexPower)
DX80G2M2S-P

TURCK

Industrial
Automation

Akcesoria - okablowanie

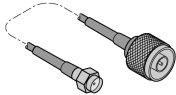
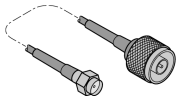
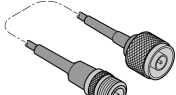
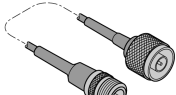
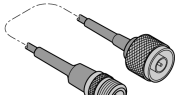
Typ	Nr kat.		Rysunek wymiarowy
BWC-1MRSMN05	3077486	Przewód antenowy, złącza RP-SMA na N męski, 0,5 m, RG58, straty 0,56 dB/m	
BWC-1MRSMN2	3077820	Przewód antenowy, złącza RP-SMA na N męski, 2m, RG58, straty 0,56 dB/m	
BWC-4MNFN3	3077489	Przewód antenowy, złącza N męskie i żeńskie, 3m, LMR400, koncentryczny, straty 0,22 dB/m	
BWC-4MNFN6	3077490	Przewód antenowy, złącza N męskie i żeńskie, 6m, LMR400, koncentryczny, straty 0,22 dB/m	
BWC-4MNFN15	3077821	Przewód antenowy, złącza N męskie i żeńskie, 15m, LMR400, koncentryczny, straty 0,22 dB/m	

System transmisji radiowej
topologia gwiazdy
gateway serii Performance (FlexPower)
DX80G2M2S-P

TURCK

Industrial
Automation

Akcesoria - okablowanie

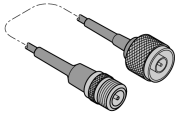
Typ	Nr kat.		Rysunek wymiarowy
BWC-4MNFN30	3077822	Przewód antenowy, złącza N męskie i żeńskie, 30m, LMR400, koncentryczny, straty 0,22 dB/m	

Akcesoria - funkcja

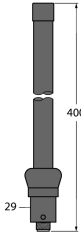
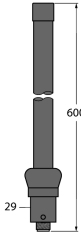
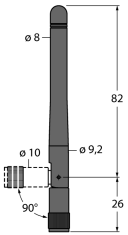
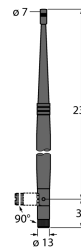
Typ	Nr kat.		Rysunek wymiarowy
BWA-206-A	3081081	Antena wewnętrzna 6 dBi, złącze N żeńskie	
BWA-208-A	3081080	Antena wewnętrzna 8,5 dBi, złącze N żeńskie	
BWA-202-C	3077816	Antena wewnętrzna 2 dBi, standardowe złącze męskie RP-SMA	
BWA-205-C	3077817	Antena wewnętrzna 5 dBi, złącze męskie RP-SMA	

**System transmisji radiowej
topologia gwiazdy
gateway serii Performance (FlexPower)
DX80G2M2S-P**

Akcesoria - funkcja

Typ	Nr kat.		Rysunek wymiarowy
BWA-207-C	3077818	Antena wewnętrzna 7 dBi, złącze męskie RP-SMA	
BWA-HW-006	3081325	Converter cable RS485 to USB	
DX81-LITH	3086016	Obudowa z baterią XL-205F	
DX81-LITH-NB	3086018	Obudowa baterii, dedykowana bateria XL-205F	