

measuring light screen
emitter
EA5E150Q

TURCK

Industrial
Automation

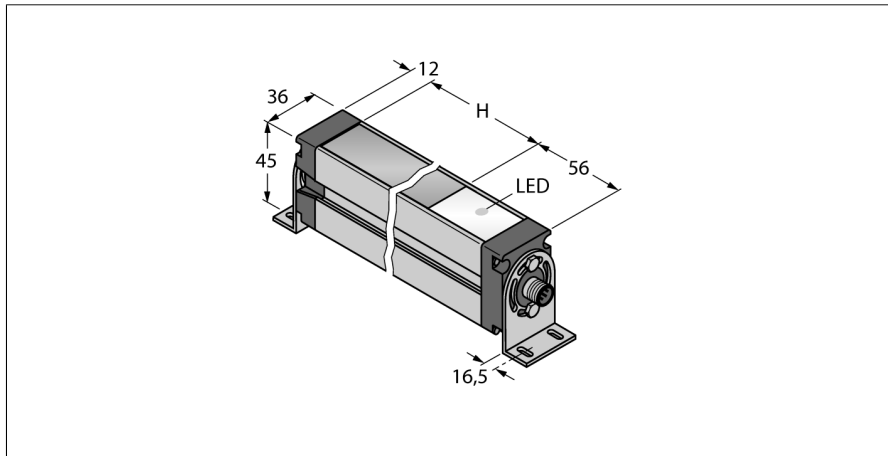

- 8-pinowe złącze męskie M12 x 1
- Pole skanowania 150 mm
- Stopień ochrony IP65
- Rozdzielczość 5 mm
- Maks. zakres detekcji 4 m
- Napięcie zasilania 12...30 VDC

Schemat podłączenia

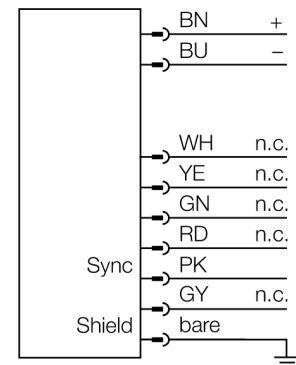

Zasada działania

Kurtyna pomiarowa serii EZ-Array nadaje się idealnie do pomiaru rozmiarów, wykrywania krawędzi, centrowania, kontroli zwisu i detekcji otworów, jak również zliczania elementów. Ta dwuelementowa kurtyna świetlna charakteryzuje się prostą procedurą instalacji. Elektronika przetwornika znajduje się w obudowie odbiornika i może być konfigurowana m.in. za pomocą 6 przełączników konfiguracyjnych. W specjalnych przypadkach możliwa jest też konfiguracja za pomocą komputera PC i dołączonego oprogramowania. W celu synchronizacji nadajnika z odbiornikiem należy razem połączyć jedną żyłę przewodów z obu urządzeń.

Typ	EA5E150Q
Nr kat.	3075423
Tryb pracy	Kurtyna świetlna
Rodzaj światła	IR
Rozdzielczość optyczna	5 mm
Zasięg	400...4000 mm
Wysokość aktywna	150 mm
Liczba wiązek	30
Temperatura pracy	-40...+70 °C
Napięcie zasilania	12... 30VDC
Prąd bez obciążenia I ₀	≤ 400 mA
Opóźnienie załączenia	≤ 2 s
Funkcja wygaszenia	tak
Certyfikaty	CE
Wykonanie	prostokątnościana, EZ-Array
Wymiary	45.2 mm x 36 mm x 227 mm
Materiał obudowy	Metal, AL, anodowane
Soczewka	tworzywo sztuczne, acrylic
Połączenie elektryczne	złącze kołnierzowe, M12 x 1
Klasa ochrony	IP65
Wskaźnik napięcia zasilania	LED czerwony

measuring light screen
emitter
EA5E150Q

TURCK

Industrial
Automation

Akcesoria montażowe

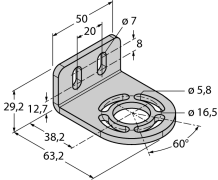
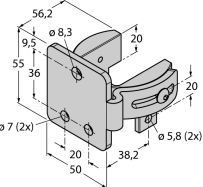
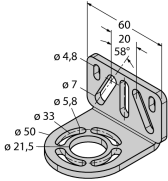
Typ	Nr kat.		Rysunek wymiarowy
EZA-MBK-11	3071470	Element montażowy, czarny, stalowy dla kurtyn EZ-ARRAY i EZ-SCREEN (standardowych i kaskadowych 14 i 30 mm).	
EZA-MBK-12	3071756	Element montażowy, czarny, stalowy dla kurtyn EZ-ARRAY i EZ-SCREEN (standardowych i kaskadowych 14 i 30 mm).	
EZA-MBK-20	3072587	Element montażowy, czarny, stalowy dla kurtyn EZ-ARRAY i EZ-SCREEN (standardowych 14 i 30 mm).	

Akcesoria - okablowanie

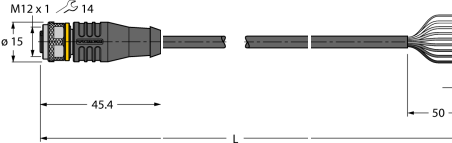
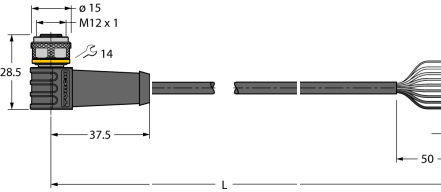
Typ	Nr kat.		Rysunek wymiarowy
RKS8T-2/TEL	6625446	Przewód podłączeniowy, złącze żeńskie M12, proste, 8-stykowe, długość przewodu: 2 m; materiał otuliny: PVC, czarny; ekranowany; certyfikat cULus; dostępne również inne długości kabli i typy otuliny, patrz www.turck.com	
WKS8T-2/TXL	6625461		

measuring light screen
emitter
EA5E150Q

TURCK

Industrial
Automation

Akcesoria - okablowanie

Typ	Nr kat.		Rysunek wymiarowy
RKC8T-2/TEL	6625130	Przewód podłączeniowy, złącze żeńskie M12, proste, 8-pinowe, długość: 2 m; materiał otuliny: PVC, kolor otuliny: czarny, certyfikat cULus, zgodność z RoHS, stopień ochrony IP67	
WKC8T-2/TEL	6625133	Przewód podłączeniowy, złącze żeńskie M12, kątowne, 8-pinowe, długość: 2 m; materiał otuliny: PVC, kolor otuliny: czarny, certyfikat cULus, zgodność z RoHS, stopień ochrony IP67	