

czujnik ultradźwiękowy
czujnik odbiciowy
Q45ULIU64ACRQ6

TURCK

Industrial
Automation

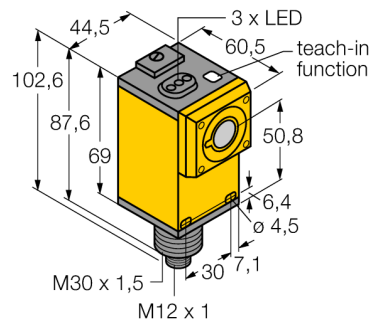

- Strefa martwa: 10 cm
- Zakres detekcji: 140 cm
- Zakres pomiarowy ustawiany za pomocą przycisku teach lub zdalnie
- Ustawialny czas odpowiedzi
- Wyjście analogowe prądowe lub napięciowe
- Funkcja teach
- Konwertowalna charakterystyka wyjścia
- Kąt rozwarcia wiązki 15 °

Schemat podłączenia

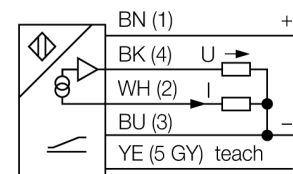

Zasada działania

Czujniki ultradźwiękowe służą do bezkontaktowego wykrywania różnych obiektów za pomocą fal ultradźwiękowych. Niezależnie czy są to obiekty przezroczyste czy nie, metaliczne czy niemetaliczne, płynne, stałe czy sypkie. Negatywny wpływ na pracę czujników mają środowiska, w których występują spreje, pył lub deszcz.

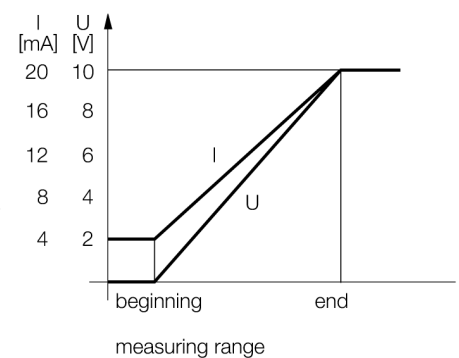

Typ	Q45ULIU64ACRQ6
Nr kat.	3047554
Tryb pracy	czujnik ultradźwiękowy, odbiciowy
Max zakres wykrywania	10...140 cm
Częstotliwość wiązki ultradźwiękowej	230 kHz
Powtarzalność	≥ ± 1 mm
Napięcie zasilania	12... 24VDC
Rezystancja obciążenia	≤ 500 Ω
wyjście prądowe	4...20mA
napięcie wyjściowe	0...10V
Zabezpieczenie przed zwarcieniem	tak/ cykliczne
Zabezpieczenie przed odwrotną polaryzacją	całkowita
Wykonanie	prostokątnościenna, Q45
Wymiary	60.5 x 44.5 x 102.6 mm
Materiał obudowy	tworzywo sztuczne, PBT
Podłączenie	złącze kołnierzkowe, M12 x 1
Klasa ochrony	IP67
Temperatura pracy	-25...+70 °C
MTTF	50 rok/lata
Parametr MTTF	zgodnie z SN 29500 (Ed. 99) 40 °C
Certyfikaty	CE
Object detected	LED, żółta

czujnik ultradźwiękowy
czujnik odbiciowy
Q45ULIU64ACRQ6

TURCK

Industrial
Automation

Akcesoria montażowe

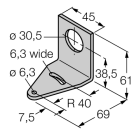
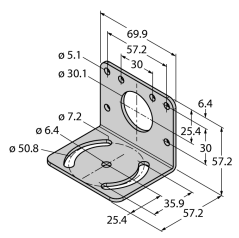
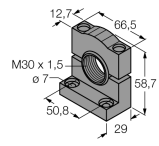
Typ	Nr kat.		Rysunek wymiarowy
SMB30A	3032723	Uchwyt montażowy, prostokątny, stal nierdzewna, dla czujników z gwintem 30mm	
SMB30MM	3027162	Uchwyt montażowy, prostokątny, stal nierdzewna, dla czujników z gwintem 30 mm, szerokie otwory dla dokładnego wyrównania	
SMB30SC	3052521	Uchwyt montażowy, czarny PBT; dla gwintu 30 mm; z czterema śrubami M5 x 0,8	

Akcesoria - okablowanie

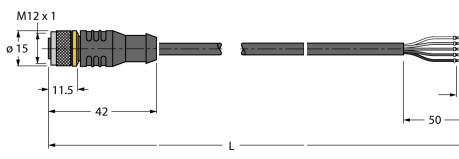
Typ	Nr kat.		Rysunek wymiarowy
RKC4.5T-2/TEL	6625016	Przewód podłączeniowy, złącze żeńskie M12, proste, 5-pinowe, długość: 2 m; materiał otuliny: PVC, czarny; certyfikat cULus; dostępne również inne długości kabli i typy otuliny, patrz www.turck.com	
WKC4.5T-2/TEL	6625028	Przewód podłączeniowy, złącze żeńskie M12, kątowe, 5-pinowe, długość: 2 m; materiał otuliny: PVC, czarny; certyfikat cULus; dostępne również inne długości kabli i typy otuliny, patrz www.turck.com	