

Czujnik ultradźwiękowy czujnik odbiciowy T30UXUAQ8

TURCK

Industrial
Automation

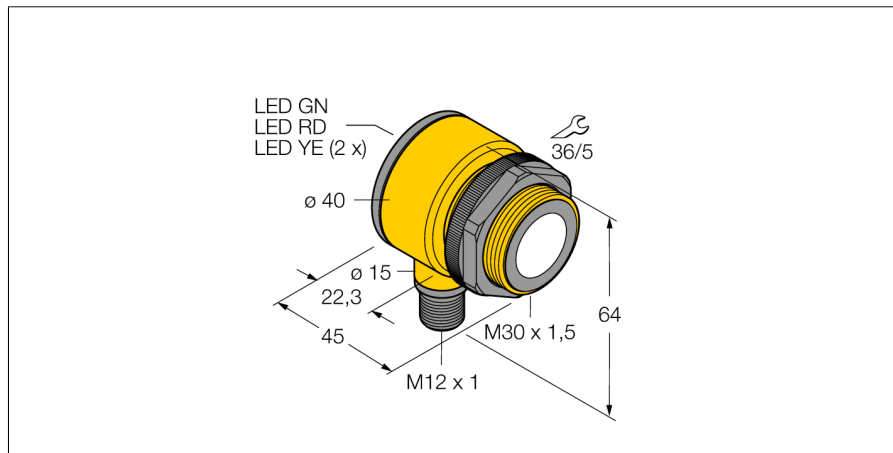

- Strefa martwa: 10 cm
- Zakres detekcji: 100 cm
- Kompaktowe wykonanie
- Przewód z 4-pinowym złączem męskim M12 x 1
- Wyjście analogowe 0...10 V
- Ustawialny czas odpowiedzi
- Zintegrowana kompensacja temperatury
- Zakres pomiarowy ustawiany za pomocą funkcji teach

Schemat podłączenia

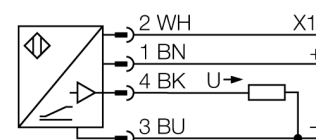

Zasada działania

Czujniki ultradźwiękowe służą do bezkontaktowego wykrywania różnych obiektów za pomocą fal ultradźwiękowych. Niezależnie czy są to obiekty przezroczyste czy nie, metaliczne czy niemetaliczne, płynne, stałe czy sypkie. Negatywny wpływ na pracę czujników mają środowiska, w których występują spreje, pył lub deszcz.

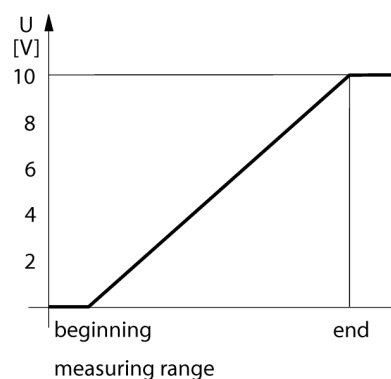

Typ	T30UXUAQ8
Nr kat.	3080465
Tryb pracy	czujnik ultradźwiękowy, odbiciowy
Max zakres wykrywania	10...100 cm
Częstotliwość wiązki ultradźwiękowej	224 kHz
Powtarzalność	≥ ± 0.5 mm
Długości krawędzi standardowego elementu aktywującego	100 mm
Napięcie zasilania	10... 30VDC
Czas odpowiedzi	45 ms
napięcie wyjściowe	0...10V
Histeresa	≤ 2 mm
Zabezpieczenie przed zwarcie	tak/ cykliczne
Zabezpieczenie przed odwrotną polaryzacją	całkowita
Zabezpieczenie przed przerwą w obwodzie	tak
Wykonanie	gwintowany cylinder, T30U
Wymiary	45 x Ø40 mm
Materiał obudowy	tworzywo sztuczne, Poliester
Podłączenie	złącze kołnierzowe, M12 x 1
Klasa ochrony	IP67
Temperatura pracy	-40...+70 °C
Certyfikaty	CE, cULus w wykazie
Wskaźnik napięcia zasilania	LED
Object detected	LED, czerwony

**Czujnik ultradźwiękowy
czujnik odbiciowy
T30UXUAQ8**

TURCK

Industrial
Automation

Akcesoria montażowe

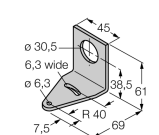
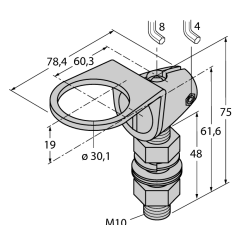
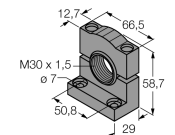
Typ	Nr kat.		Rysunek wymiarowy
SMB30A	3032723	Uchwyt montażowy, prostopadłościenny, stal nierdzewna, dla czujników z gwintem 30mm	
SMB30FAM10	3011185	Uchwyt montażowy, stal nierdzewna, dla gwintu M10 x 1,5, długość gwintu 30 mm	
SMB30SC	3052521	Uchwyt montażowy, czarny PBT; dla gwintu 30 mm; z czterema śrubami M5 x 0,8	

Akcesoria - okablowanie

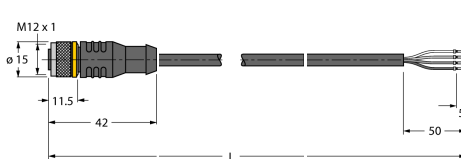
Typ	Nr kat.		Rysunek wymiarowy
RKC4.4T-2/TEL	6625013	Przewód podłączeniowy, złącze żeńskie M12, proste, 4-pinowe, długość: 2 m; materiał otuliny: PVC, czarny; certyfikat cULus; dostępne również inne długości kabli i typy otuliny, patrz www.turck.com	
WKC4.4T-2/TEL	6625025	Przewód podłączeniowy, złącze żeńskie M12, kątowe, 4-pinowe, długość: 2 m; materiał otuliny: PVC, czarny; certyfikat cULus; dostępne również inne długości kabli i typy otuliny, patrz www.turck.com	